

# 片式磁珠(SMD) 信号线用

RoHS指令对应产品

## MMZ系列 MMZ2012型

### 特点

- 以4种材质制成的片式磁珠（阻抗器）。
- 形状全部统一为自动装配机适用型，无方向性。
- 端子电极已经过电镀，可适用流动焊接，回流焊接的任意一种焊接工法。
- 采用完全单片结构，实现了高可靠性。
- 采用闭合磁路，电路间不会发生串扰，可实现高密度安装。
- 内部电极采用低直流电阻结构，不发生多余的功耗浪费。
- 产品不含铅，可对应无铅焊接。
- 为RoHS指令对应产品。

### 用途

手机，PC，笔记本电脑，TV，电视调谐器，STB，音频播放器，DVD，DSC，DVC，游戏机，数字相框，汽车导航，PND等的信号线抗干扰

### 产品名称的识别法

MMZ	2012	R	121	A	T
(1)	(2)	(3)	(4)	(5)	(6)

- (1) 系列名称
- (2) 尺寸 L×W
- (3) 使用材质名称
- (4) 公称阻抗  
121:120Ω at 100MHz
- (5) 类别
- (6) 包装形式  
T: 卷带

### 使用注意事项

- 在实施焊接前，请务必进行预热。预热温度与焊接温度及本产品温度的温度差要在150°C以内。
- 在将安装有本产品的印刷电路板组装到框架等组件中时，请注意不要让电路板因螺丝紧固造成局部变形而使本产品承受残余应力。
- 请勿将本产品靠近磁铁或带有磁力的物体。
- 由于人体所带的静电会传到接地线上，因此请使用防静电腕带。
- 因进行电路修正而使用焊接烙铁时，请将烙铁头温度保持在350°C以下，并将其放在电路板的铜箔部分上3秒钟以内完成。

### 材质特性

R材：可产生大范围阻抗特性的宽频带对应型。用于重视波形质量的数字信号线，备有可在10~200MHz发挥效果的阻抗值。

S材：可产生类似普通铁氧体磁心阻抗特性的标准型式。用于对策频带为100MHz左右的信号线，备有可在40~300MHz左右发挥效果的阻抗值。

Y材：以100MHz左右及以上频带为目标的高频带对应型。用于原信号与对策频带分离的信号线，备有可在80~400MHz发挥效果的阻抗值。

D材：在低频下损失较少，阻抗值可急速增加的高频对应型。用于重视波峰值的信号线，备有可在200~500MHz发挥效果的阻抗值。

### 不同材质的阻抗特性例

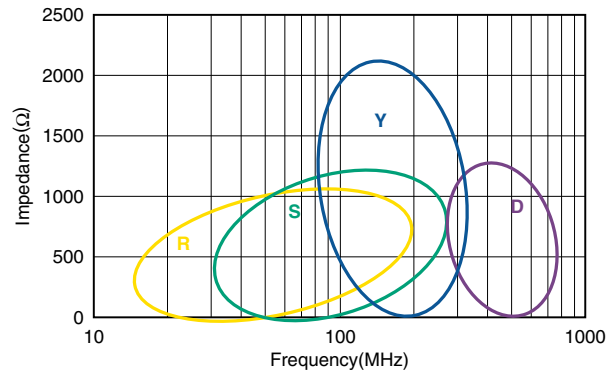

● RoHS 指令的对应：表示除了依据 EU Directive 2002/95/EC 免除的用途之外，未使用铅，镉，汞，六价铬及特定溴系难燃剂 PBB，PBDE 等。

●要在产品故障和误动作与人身安全直接相关的设备（汽车，飞机，医疗设备，核装置等）上使用这些产品时，请咨询本公司营业部门。

· 记载内容，在没有予告的情况下有可能改进和变更，请予以谅解。

### 形状・尺寸 / 推荐印刷电路板图样

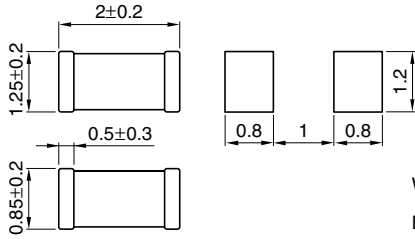

Weight: 8mg  
Dimensions in mm

### 温度范围

动作时 / 保存时	-55 to +125°C
-----------	---------------

### 包装形式 / 包装个数

包装形式	个数
卷带	4000个 / 1卷

### 推荐焊接条件

#### 回流焊接施工方法

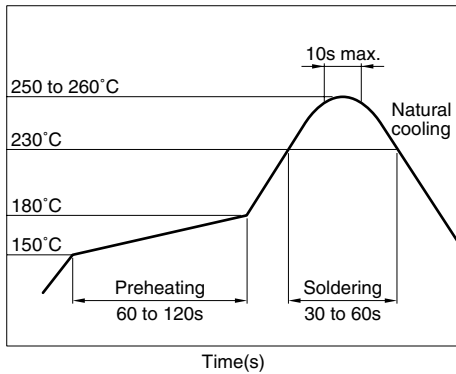

### 电气特性

品名	阻抗 (Ω)±25% [100MHz]*	直流电阻 最大 (Ω)	额定电流 最大 (mA)
MMZ2012R150A	15	0.05	1500
MMZ2012R300A	30	0.05	1500
MMZ2012R600A	60	0.1	1000
MMZ2012R121A	120	0.12	800
MMZ2012R301A	300	0.15	600
MMZ2012R601A	600	0.2	500
MMZ2012R102A	1000	0.3	500
MMZ2012S400A	40	0.1	1000
MMZ2012S800A	80	0.1	800
MMZ2012S121A	120	0.15	800
MMZ2012S181A	180	0.15	600
MMZ2012S301A	300	0.2	600
MMZ2012S601A	600	0.3	500
MMZ2012S102A	1000	0.35	500
MMZ2012Y150B	15	0.05	1500
MMZ2012Y300B	30	0.05	1500
MMZ2012Y600B	60	0.1	1000
MMZ2012Y121B	120	0.12	800
MMZ2012Y301B	300	0.15	600
MMZ2012Y601B	600	0.2	500
MMZ2012Y102B	1000	0.3	500
MMZ2012Y152B	1500	0.4	500
MMZ2012Y202B	2000	0.5	400
MMZ2012D800B	80	0.3	500
MMZ2012D121B	120	0.3	500
MMZ2012D301B	300	0.5	400

\* 测定器：E4991A 或其同等品  
测定治具：16192A 或其同等品  
测定温度：25±10°C

### 电气特性例

#### Z, X, R 频率特性

##### MMZ2012R150A

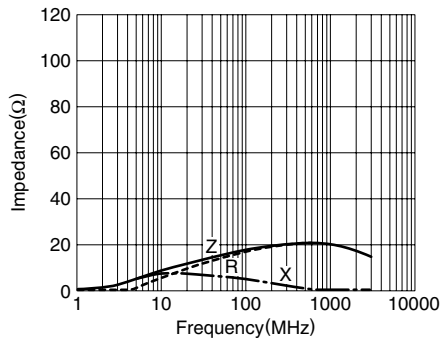

##### MMZ2012R300A

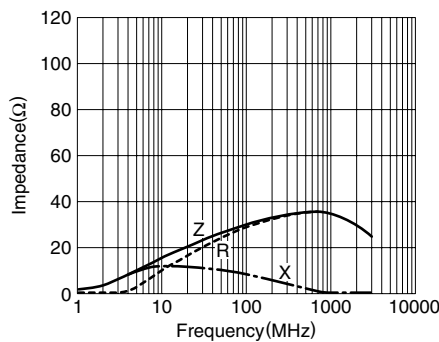

##### MMZ2012R600A

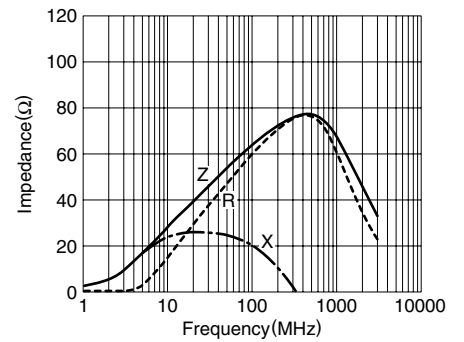

##### MMZ2012R121A

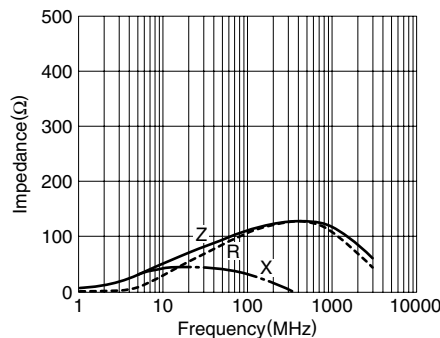

##### MMZ2012R301A

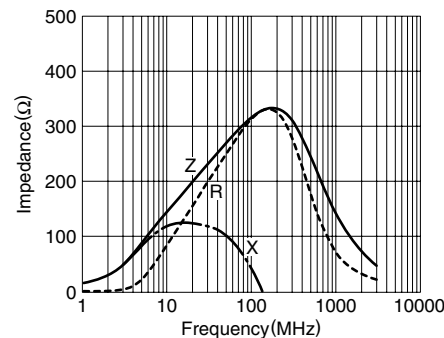

##### MMZ2012R601A

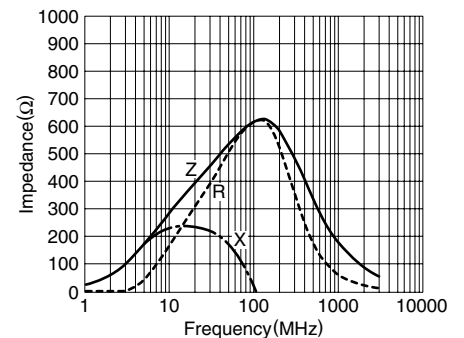

电气特性例

Z, X, R 频率特性

MMZ2012R102A

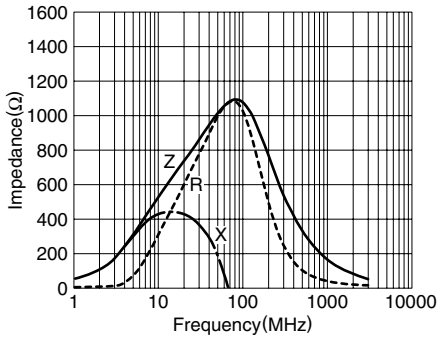

MMZ2012S400A

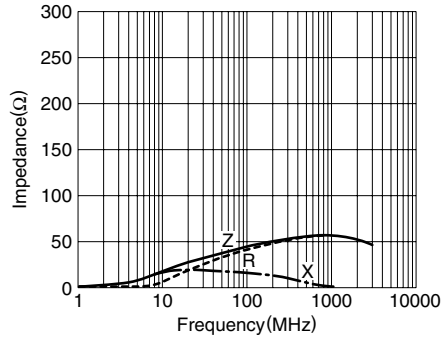

MMZ2012S800A

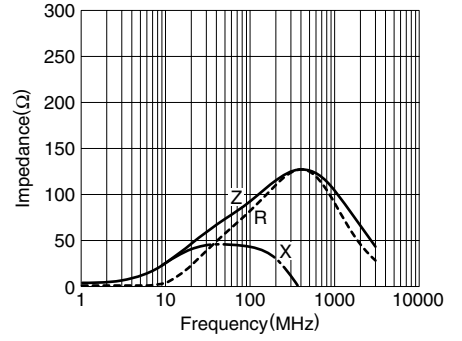

MMZ2012S121A

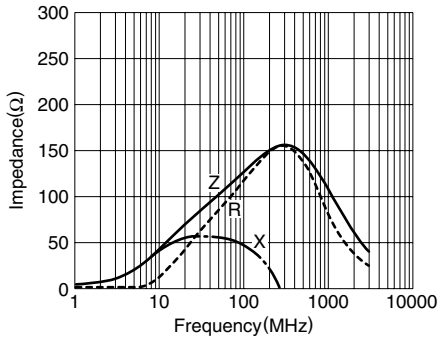

MMZ2012S181A

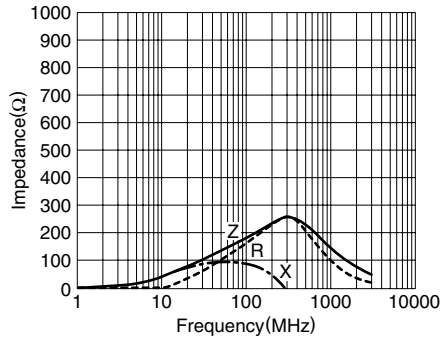

MMZ2012S301A

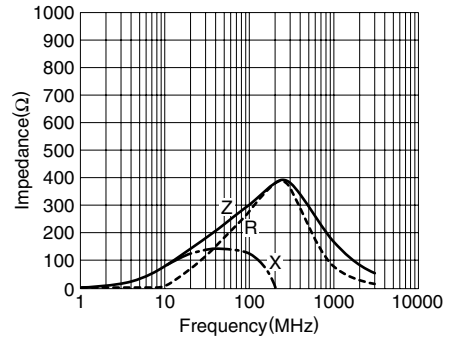

MMZ2012S601A

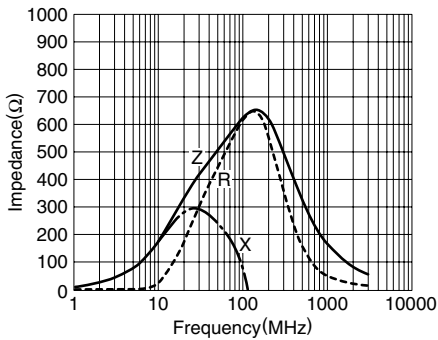

MMZ2012S102A

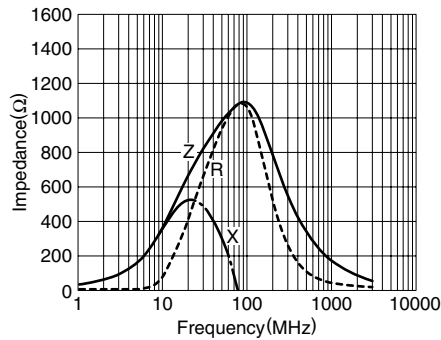

MMZ2012Y150B

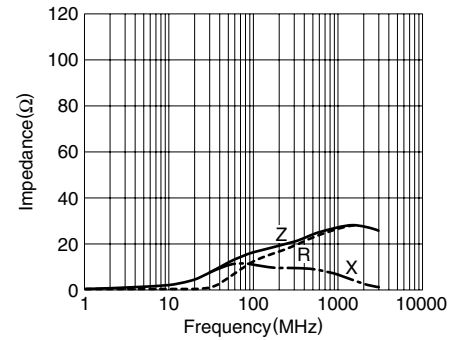

MMZ2012Y300B

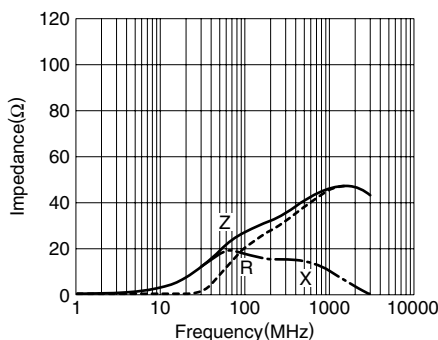

MMZ2012Y600B

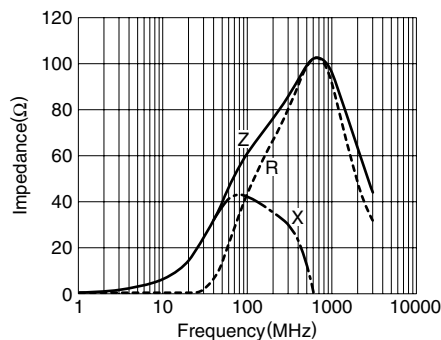

MMZ2012Y121B

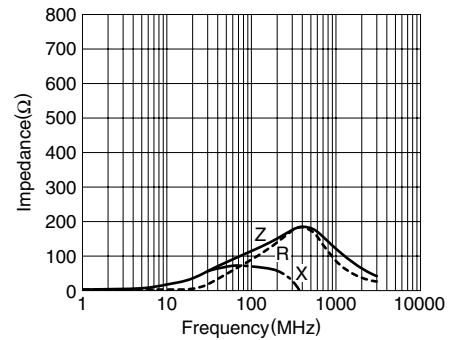

电气特性例

Z, X, R 频率特性

MMZ2012Y301B

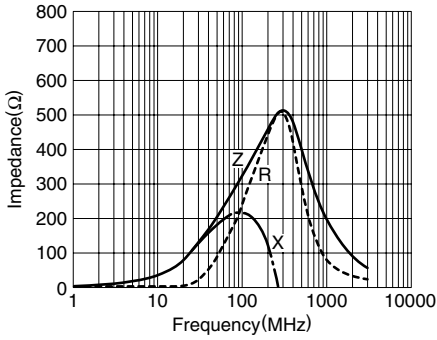

MMZ2012Y601B

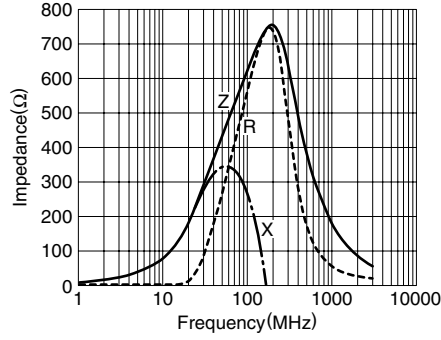

MMZ2012Y102B

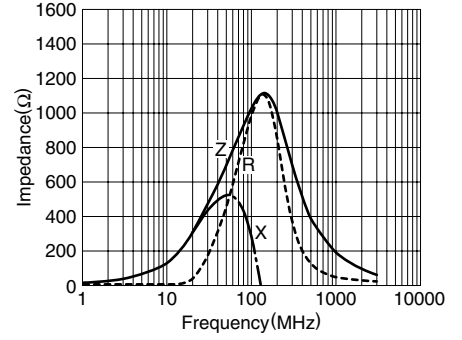

MMZ2012Y152B

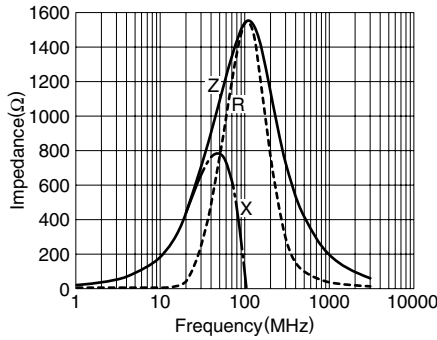

MMZ2012Y202B

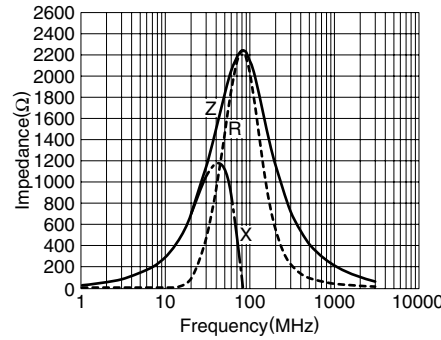

MMZ2012D800B

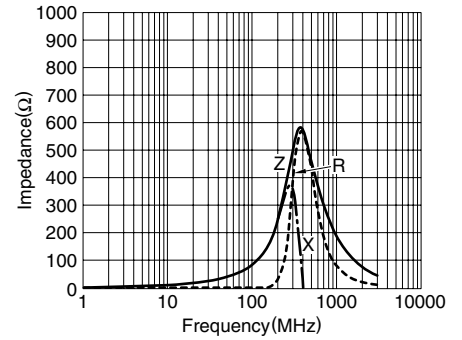

MMZ2012D121B

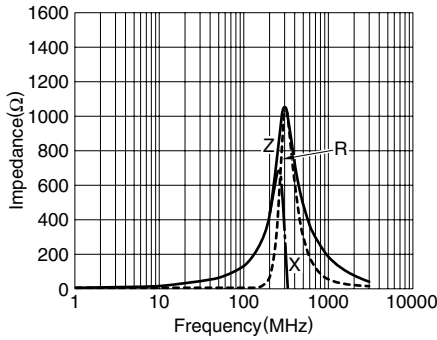

MMZ2012D301B

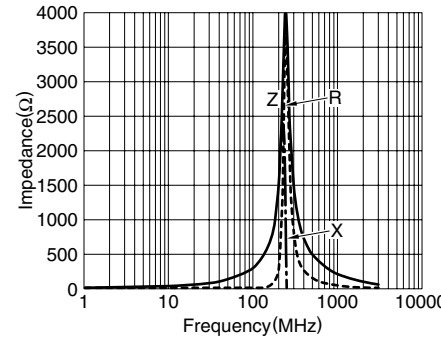

包装形式

卷尺寸

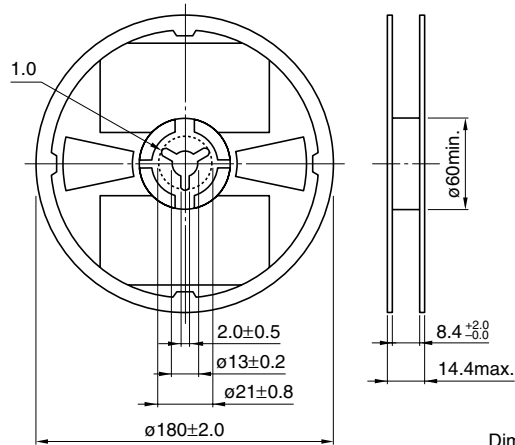

Dimensions in mm

卷带尺寸

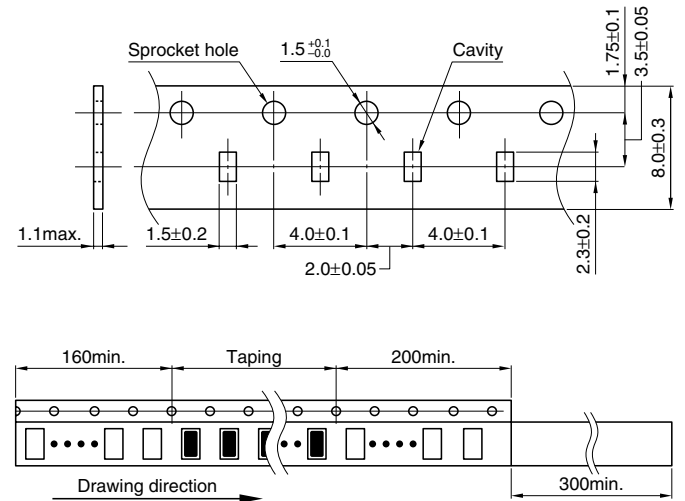

Dimensions in mm