

共模滤波器(SMD) 电源线用

RoHS指令对应产品

ACM系列 ACM3225, 4532, 7060, 9070, 1211, 1513型

特点

- 是适用大电流的片式共模滤波器。所有系列产品的形状均控制在最小程度，同时共模阻抗超过了300~1000Ω [100MHz时]，可大幅抑制噪音。
- 可适用最大10A的大电流。
- 产品高度控制在较低程度，可适用于不断小型轻量化的便携式设备的高密度化安装。
- 产品不含铅，可对应无铅焊接。
- 产品未使用RoHS规定中预定管制的目标物质。

用途

用于所有电子设备的电源线噪音对策用。
用于个人电脑，文字处理机等较大型电子设备的适配器线，电池线噪音对策。

产品名称的识别法

ACM 7060 - 701 - 2PL - TL □□□
(1) (2) (3) (4) (5) (6)

- (1) 系列名称
(2) 尺寸 L×W
7060: 7.0×6.0mm
(3) 阻抗 [at 100MHz]
701: 700Ω
(4) 线数
2PL: 2 线
(5) 包装形式
T: ø180mm 卷筒·卷带
TL: ø330mm 卷筒·卷带
(6) 本公司识别符号

温度范围

动作时 -25 to +85°C

形状·尺寸 / 电路图 / 推荐印刷电路板图样 (回流)

ACM3225, 4532 型

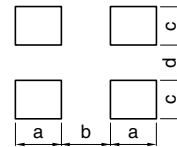
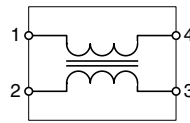
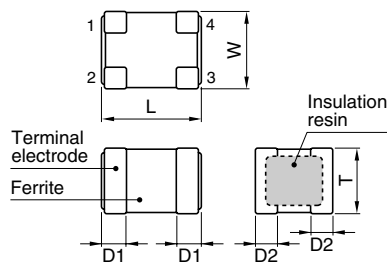

Dimensions in mm				
型	a	b	c	d
ACM3225	1.5	1.6	1.4	1.1
ACM4532	1.8	2.3	1.75	1.1

Dimensions in mm					
型	L	W	T	D1	D2
ACM3225	3.2±0.2	2.5±0.2	2.3 max.	0.7	0.65
ACM4532	4.5±0.2	3.2±0.2	3.0max.	1	1

● RoHS 指令的对应：表示除了依据 EU Directive 2002/95/EC 免除的用途之外，未使用铅，镉，汞，六价铬及特定溴系难燃剂 PBB，PBDE 等。

· 记载内容，在没有予告的情况下有可能改进和变更，请予以谅解。

形状・尺寸 / 电路图 / 推荐印刷电路板图样 (回流)

ACM7060 型

ACM7060-301-2PL-TL01

ACM7060-701-2PL-TL01

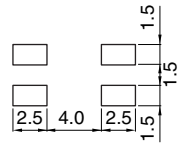
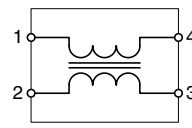
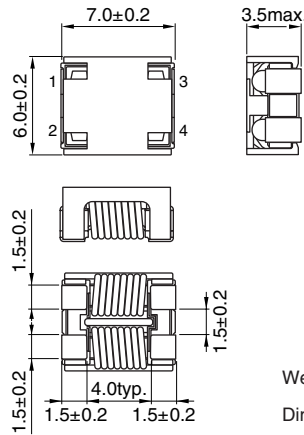
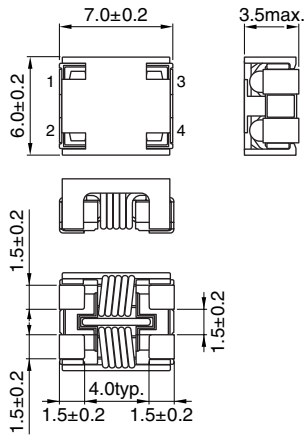

Dimensions in mm



Weight: 0.35g

Dimensions in mm

ACM9070 型

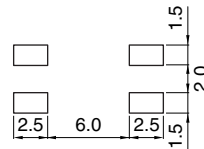
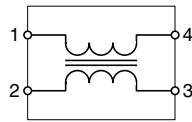
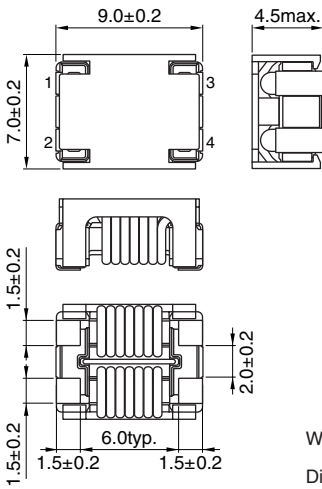

Dimensions in mm



Weight: 0.82g

Dimensions in mm

ACM1211 型

ACM1211-701-2PL-TL01

ACM1211-102-2PL-TL01

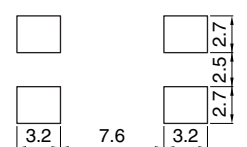
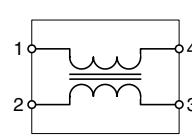
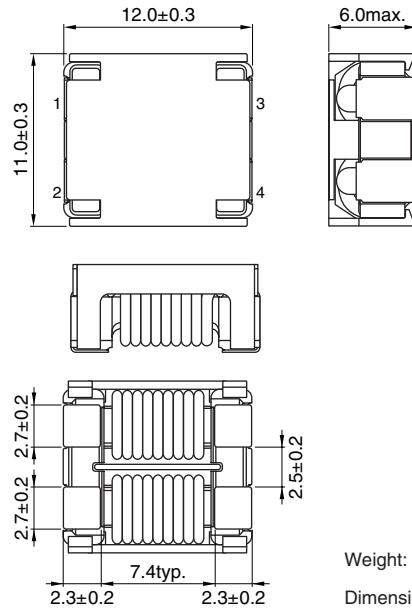
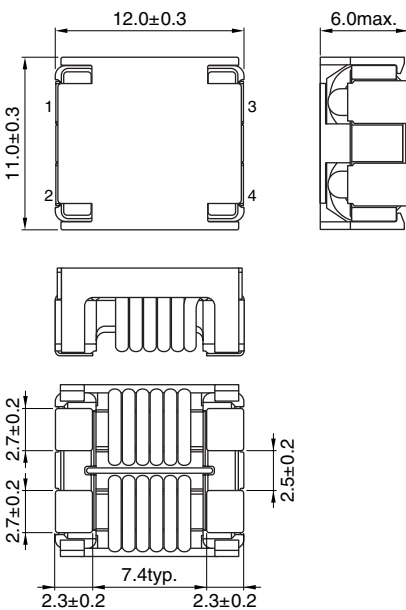

Dimensions in mm

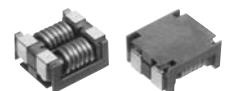

Weight: 2.20g

Dimensions in mm

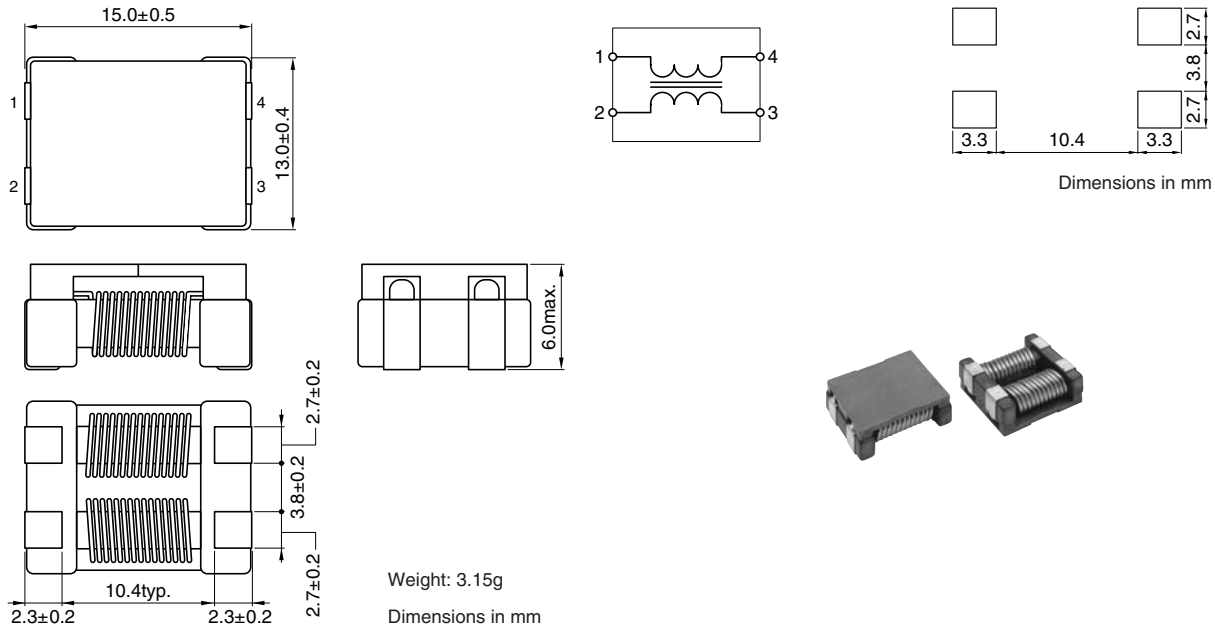
形状・尺寸 / 电路图 / 推荐印刷电路板图样 (回流)
ACM1513 型

电气特性

品名	共模阻抗 (Ω)[at 100MHz]		直流电阻 最大(m Ω)	额定电流 最大(A)	绝缘电阻 最小(M Ω)	额定电压 最大(V)
	最小	代表				
ACM3225-601-2P	450	600	200	1.0	10	50
ACM4532-601-2P	450	600	100	1.5	10	50
ACM4532-801-2P	600	800	100	1.0	10	50
ACM7060-301-2PL	225	300	10	5	10	50
ACM7060-701-2PL	500	700	15	4	10	50
ACM9070-701-2PL	500	700	10	5	10	50
ACM1211-701-2PL	500	700	6	8	10	50
ACM1211-102-2PL	750	1000	14	6	10	50
ACM1513-551-2PL	450	550	4	10	10	50

包装形式 / 包装个数

包装形式	型	卷径	个数
卷带	ACM3225	ϕ 180mm	1000 个 /1 卷
		ϕ 330mm	5000 个 /1 卷
	ACM4532	ϕ 180mm	500 个 /1 卷
		ϕ 330mm	2000 个 /1 卷
	ACM7060	ϕ 330mm	1500 个 /1 卷
	ACM9070	ϕ 330mm	800 个 /1 卷
	ACM1211	ϕ 330mm	500 个 /1 卷
	ACM1513	ϕ 330mm	500 个 /1 卷

电气特性例

阻抗频率特性

ACM3225-601-2P

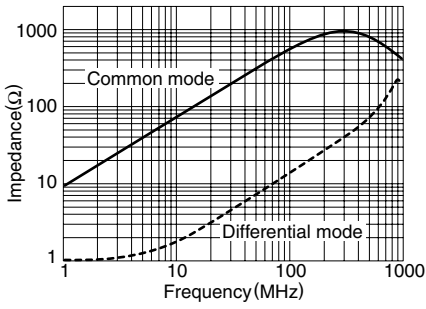

ACM4532-601-2P

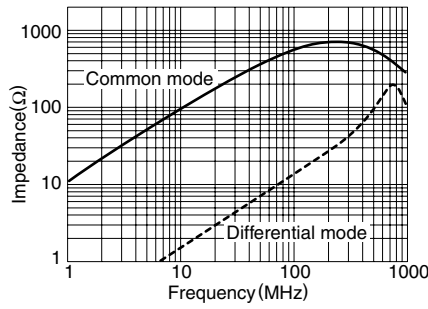

ACM4532-801-2P

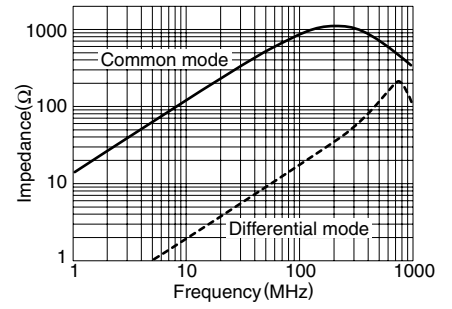

ACM7060-301-2PL

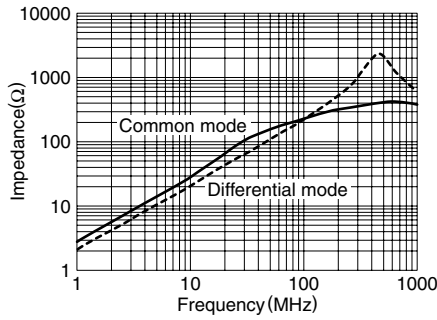

ACM7060-701-2PL

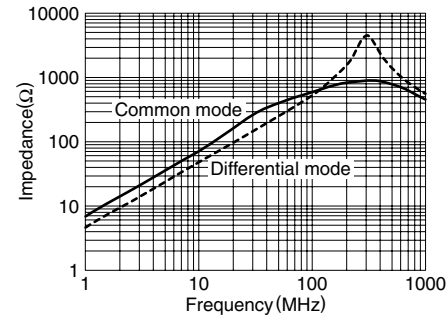

ACM9070-701-2PL

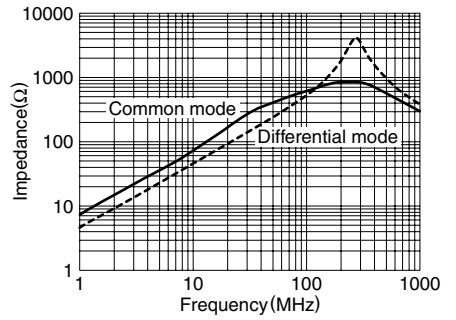

ACM1211-701-2PL

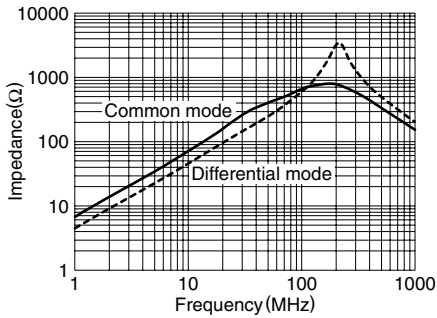

ACM1211-102-2PL

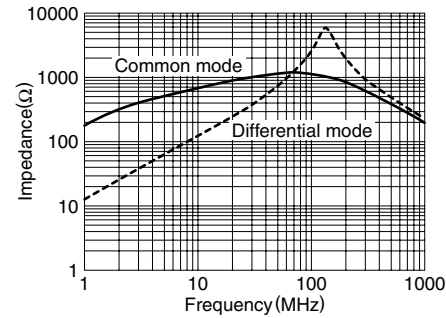

ACM1513-551-2PL

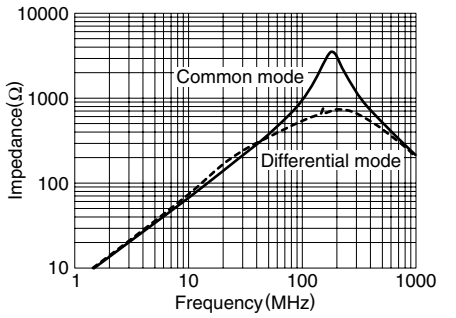

测定电路

